

投影幕安装及使用说明书

适用于 快速折叠银幕



【注意】 在安装、使用投影银幕之前先阅读本指南中的所有操作说明，并保留这些资料以供日后参考。

目录

概览	03
银幕数据	04
安装	05
重要说明	05
检查物品	06
安装	07
回收	12
安全	15

坚固耐用方便的快速折叠幕

- 各部分采用无需拆卸的铝制框架和支架，十分坚固而轻巧，方便携带和运输，是演出场所，流动展示的最佳配置。
- 框架和支撑脚采用高强度，高精度硬质铝合金材料经过固溶热处理而成。展，折更快捷，更轻松，令框架和支撑腿更稳固牢靠。
- 适合在使用临时场所，如：展会、演唱会、宴会、大型商务活动等。

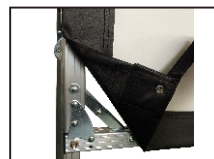

银幕数据

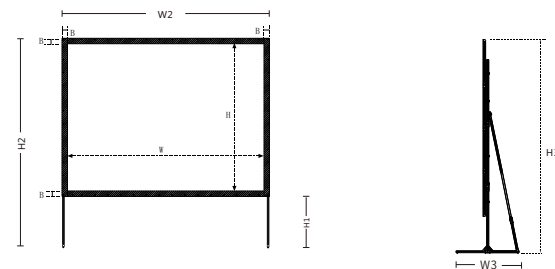

比例	规格	管材		投影面积		四周离边		投影区底边离地高度		可支持投影种类	银幕总宽			银幕总高			管材尺寸			支撑脚宽	支撑脚高	支撑脚数量	包装尺寸		产品净重	产品毛重
		宽	高	W尺寸(mm)	H尺寸(mm)	H1min(mm,最低)	H1max(mm,最高)	W2	H2min(mm,最低)		H2max(mm,最高)	长	宽	厚	长	宽	高	长	宽				高	长		
4:3	100"	32x32	2033	1524	75	221	1272	2183	2262	2871	32x32	1044	2262	2	1129x357x327	1090x285x305	23	26								
	120"	32x32	2438	1830	75	293	1044	2588	2262	2949	32x32	1044	2262	2	1129x357x327	1090x285x305	26.5	29.5								
	150"	32x32	3053	2287	75	290	1641	3203	3162	4003	32x32	1044	3162	2	1224x457x347	1185x385x325	34.5	38.5								
	180"	32x32	3657	2746	75	285	1336	3807	3162	4157	32x32	1044	3162	2	1224x457x347	1185x385x325	38	42								
	200"	32x32	4065	3046	75	285	1186	4215	3162	4307	32x32	1044	3162	2	1224x457x347	1185x385x325	38.5	43.5								
	200"	32x64	4065	3046	100	285	1186	4265	3162	4332	32x64	1044	3162	2	1504x517x467	1465x445x445	54	60								
	250"	32x64	5080	3810	100	274	1028	5280	4062	4938	32x64	1275	4062	2	1504x517x467	1465x445x445	68	75								
	300"	32x64	6096	4572	100	248	2347	6296	6012	7019	32x64	1575	6012	2	1724x567x467	1685x495x445	87	95								
	350"	32x64	7112	5334	100	367	2716	7312	7012	8150	32x64	1575	7012	2	1715x590x470 (2个)	1630x430x420 (2个)	110	118								
	400"	32x64	8128	6096	100	361	2061	8328	7012	8257	32x64	1575	7012	2	1715x590x470 (2个)	1630x430x420 (2个)	120	130								
16:9	100"	32x32	2213	1246	75	210	1411	2363	2262	2732	32x32	1044	2262	2	1129x357x327	1090x285x305	23	26								
	120"	32x32	2657	1492	75	237	1288	2807	2262	2855	32x32	1044	2262	2	1129x357x327	1090x285x305	26.5	29.5								
	150"	32x32	3323	1866	75	350	1851	3473	3162	3792	32x32	1044	3162	2	1324x457x347	1285x385x325	34.5	38.5								
	180"	32x32	3985	2240	75	388	1739	4135	3162	4054	32x32	1044	3162	2	1224x457x347	1185x385x325	38	42								
	200"	32x32	4427	2490	75	263	1614	4577	3162	4179	32x32	1044	3162	2	1324x457x347	1285x385x325	38.5	43.5								
	200"	32x64	4427	2490	100	339	1689	4627	3162	4279	32x64	1275	3162	2	1504x517x467	1465x445x445	54	60								
	250"	32x64	5534	3113	100	328	1678	5734	4062	4891	32x64	1275	4062	2	1504x517x467	1465x445x445	68	75								
	300"	32x64	6641	3735	100	294	1944	6841	4512	5779	32x64	1575	4512	2	1724x567x467	1685x495x445	87	95								
	350"	32x64	7748	4358	100	305	1850	7948	4512	6308	32x64	1575	4512	3	1715x590x470 (2个)	1630x430x420 (2个)	110	118								
	400"	32x64	8855	4981	100	300	1875	9055	6012	6956	32x64	1575	6012	3	1715x590x470 (2个)	1630x430x420 (2个)	120	130								

重要安全说明

警告 请严格遵守以下各项安全守则，错误的安装和使用方法将有可能导致机械的损坏或人员的伤害事故。

安装/使用本产品的注意事项

本投影机在安装时请注意分清正/背幕布，幕布包装袋有幕布标贴；

为避免弄脏或划伤银幕表面影响投影效果，请注意以下几点：

- ① 请勿用手触摸银幕表面。
- ② 请勿在银幕上涂写。
- ③ 切勿用硬物戳伤幕布，以免造成划痕或破损。
- ④ 请勿让器材暴露在雨水中。
- ⑤ 请勿使用腐蚀性清洁剂清洁幕布。

使用完毕后，请将幕布收回外箱中。

为避免造成不必要的伤害，建议设备的管理及安装由成年人操作，未成年人勿动。

- 对于任何安装上、操作上的失误，任何自然灾害等原因所造成的机械损坏或人员伤亡事故，我司将不承担赔偿责任。

清洁

要求用无腐蚀成分的干软布和中性肥皂水对银幕和外壳进行轻轻擦拭清洁。

请勿使用化学物质或腐蚀性材料，否则会损坏产品。





检查物品清单

我公司保留可随时更改手册内载之配件的权利，可能无法事先通知。

安装说明书(1份)

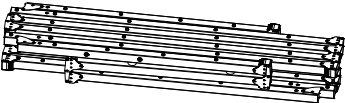
产品保修卡(1份)

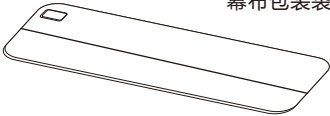
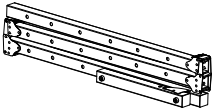
温馨提示贴纸(1份)

<p>框架</p> 	<p>正投幕布 (根据客户要求配置)</p> 	<p>背投幕布 (根据客户要求配置)</p> 
<p>幕布包装袋</p> 	<p>左右支撑柱</p> 	<p>锁紧螺杆(个)</p> 

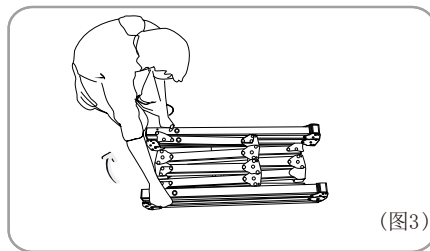

(图3)

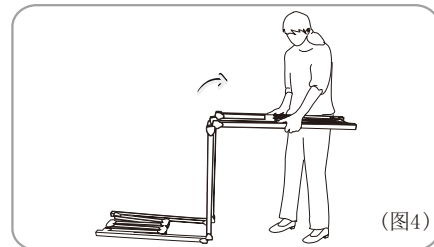

(图4)

1.把<配件1>从包装箱中取出,将活动关节打开顺次将框架展开,伸展开框架平放在地上。(见图3-图4)

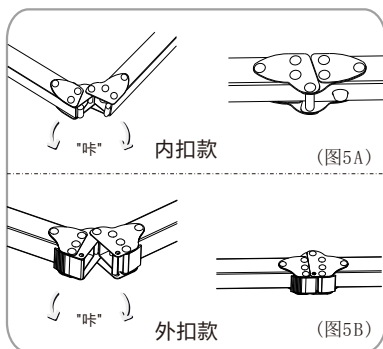

(图5A)

(图5B)

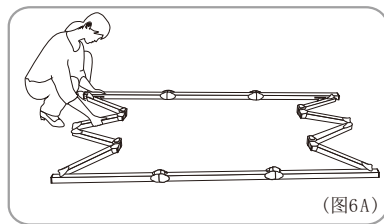

(图6A)

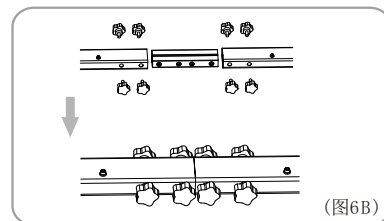

(图6B)

65*32管 接管图

2.选择主框架其中的一个扣位,两手同时握住扣位两侧的方管,用力向两侧掰开,当听到“咔”的一声时,表示扣位已扣好,按照同样的方法将其他三个扣位扣好,拉直每条方管如图,主框架完全展开。(见图5-图6)

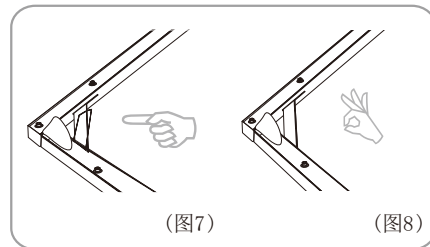

(图7)

(图8)

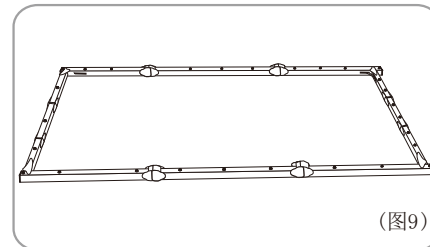

(图9)

3.选择主框架的其中一个角位,然后按下角位内交叉的部分使之成为直尺状,完全撑开角位,最后按照同样的方法依次撑开其他三个角位,使展开的主框架更加稳固。(见图7-图9),部分尺寸配有支撑杆,安装方法参见P12

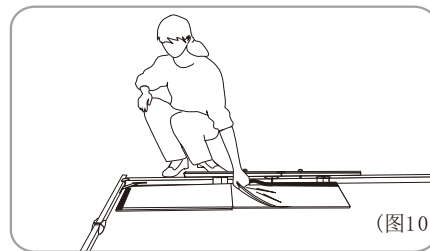

(图10)

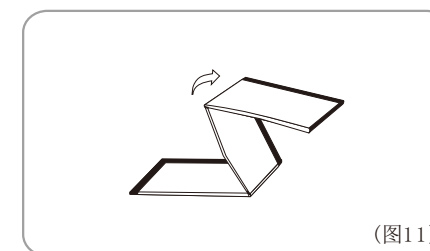

(图11)

4.取出幕布,将折叠的幕布放在框架角位,再沿着框架把幕布展开。(见图10-图12)

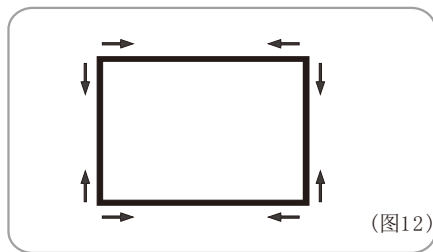

(图12)

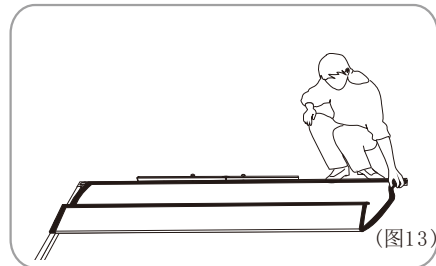

(图13)

6.将带有幕布扣的长边对应主框架的长边,抚平幕布对好扣位按顺序依次扣好幕布扣,然后将幕布全部展开再扣好对面的长边,接着扣好左右两侧的短边。(见图12-图15) 请参照(钉扣幕布的示意图-图12)

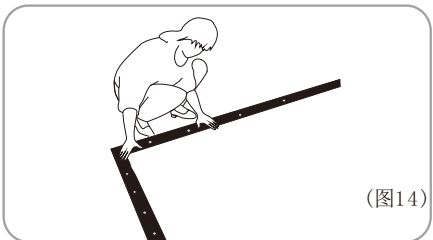

(图14)

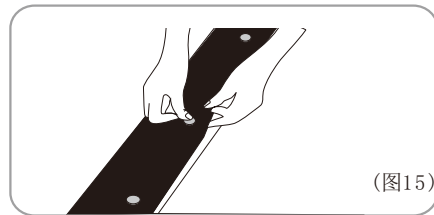

(图15)

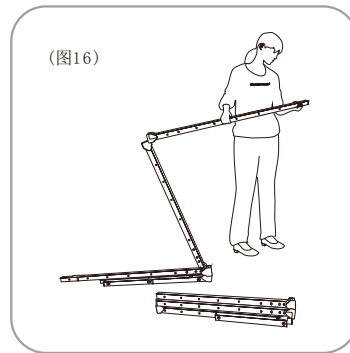

(图16)

7.取出左右支撑柱,参照安装方法第二点依次打开活动关节,然后参照安装方法第三点把支撑柱内外的两个角位完全撑开。(见图16)

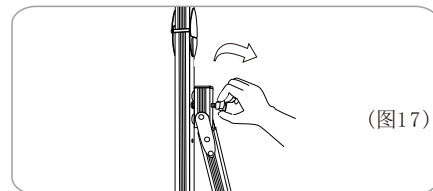

(图17)

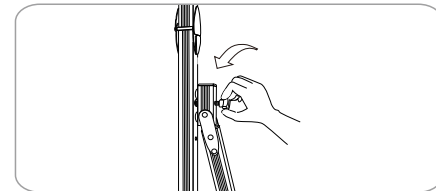

8.拧开支承柱上的手轮螺母,拉开 支承柱上的伸缩方管,拉开到合适的位。

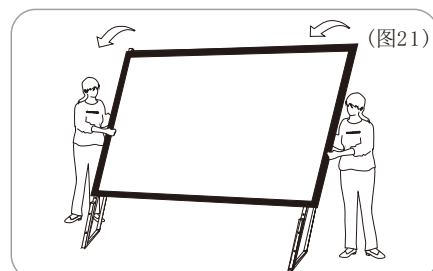
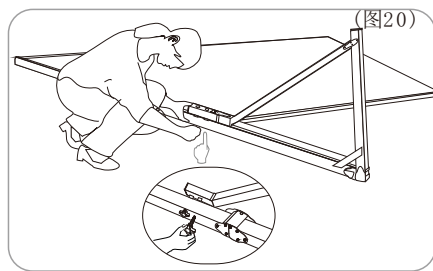

9. 安装主框架时最好选择在平地上安装,将安装好的支撑柱,收起外部的角位,靠近平放在地上的主框架的一条短边,根据所需安装屏幕的高度选择支撑柱和主框架相对应的孔位,拧入手轮螺丝,然后按照同样的方法把另一条支撑柱安装在主框架上,将安装好的整个框架扶起。

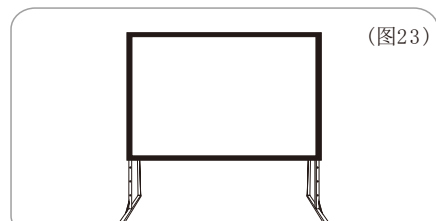
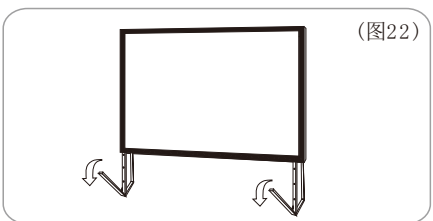

10. 然后把外部的角位打下,使整支屏幕安全稳固的站立在平地上,幕布安装完成。(见图22-图23)

补充图1: 部分尺寸配有支撑杆时, 安装参考此步骤

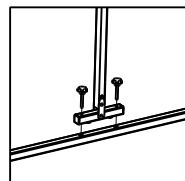

将支撑杆端部上的两个安装孔对齐框架上的螺纹孔, 然后拧入锁紧螺杆

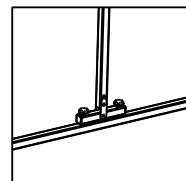

将锁紧螺杆拧紧的状态

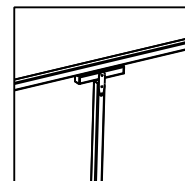

用同样方法将支撑杆的另一端安装在框架上

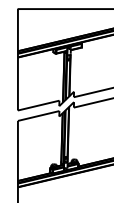

完成后的状态

补充图2: 双管折叠桁架的样式

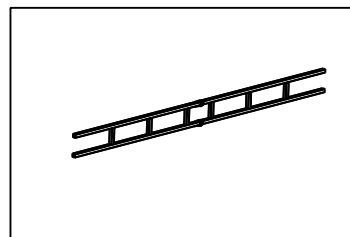

当银幕的横向跨度较大,并且要使用背投时,使用双管折叠桁架

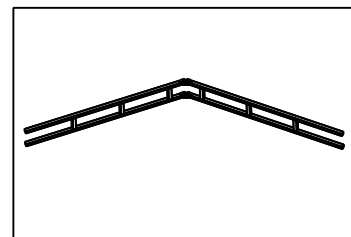

双管折叠桁架关节脱扣状态

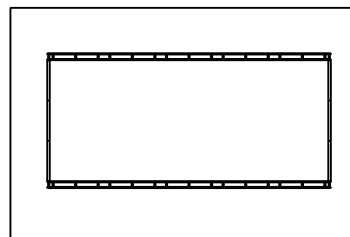

双管折叠幕框架示意图

回收方法和注意事项

回收方法

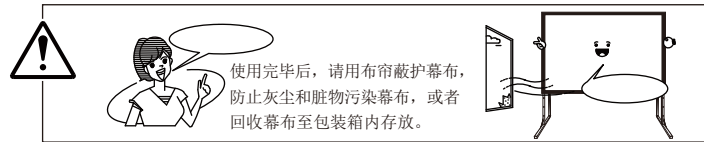
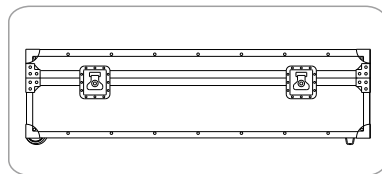

使用完回收幕布时,按照安装时的相反顺序操作然后装进包装箱即可。

注意事项

<p>警告</p> <p>请勿忽视警告栏内容, 误操作后, 有可能造成人员伤亡或损坏物品。</p>	<p>强制</p> <p>银幕要安装在承受力较强的地方, 否则可能会发生意外或造成银幕脱落。</p>
<p>禁止悬挂物品</p> <p>禁止在银幕框架上悬挂物品, 避免造成框架脱落的危险。</p>	<p>警告</p> <p>使用完毕后, 请将幕布收回外箱中, 防止灰尘和脏物污染幕布。</p>
<p>禁止解体</p> <p>禁止随意拆分银幕或拧松银幕螺丝, 如需要修理或校正, 请与本公司或销售代理店联络。</p>	

注: 用户不得随意拆卸和更换零部件, 如有故障, 须与售后服务部门联系维修功能结构若有更改, 恕不另行通知!

注意事项

错误

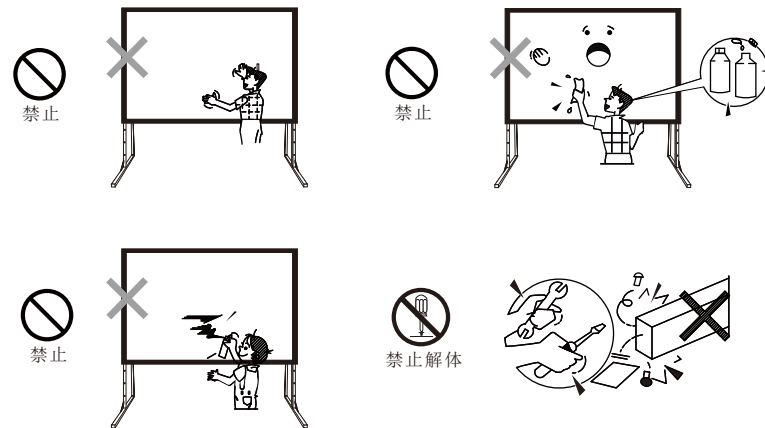

正确

